

JEMPS Sagl
Via Dogana 26,
6854 6854 San Pietro di Stabio, (TI)
Switzerland





Azienda/Nome: _____
Via: _____
Cap: _____ Paese: _____
Svizzera

Preventivo n° S0261408

Riferimento:
SOLUZIONE PROFESSIONALE

Data preventivo:
01/01/2026

Scadenza:
31/12/2026

Product Image	Descrizione	Quantità	Prezzo unitario	Imposte	Importo
	[0099] C TOWER Torre digitale professionale d'acqua da bere. Erogatore d'acqua fredda, frizzante e a temperatura ambiente. Dimensioni [L: 18 cm] - [P: 27 cm] - [H: 46 cm]. Basata nella soluzione Drink Tower del fabbricante Cosmetal.	1,000 unità	759,00	8.1%	759,00 CHF
	[0004] CENTRATORE CARAFFA C TOWER	1,000 unità	20,90	8.1%	20,90 CHF
	[0272] Inox, vaschetta da incasso c/scar. Vaschetta inox, da incasso, con scarico. Dimensioni: [L: 43 cm] x [P: 22 cm] x [H: 2,8 cm].	1,000 unità	175,00	8.1%	175,00 CHF
	[0553] C BLU IN (con acqua frizzante, 60 Lt/ora) Refrigeratore d'acqua professionale da bere da 60 Lt/ora oppure da 80 Lt/ora. Ingombro limitato per la capacità di raffreddamento. Dimensioni (60 Lt/ora): [L: 31.8 cm] - [P: 33.5 cm] - [H: 46.7 cm].	1,000 unità	2.240,00	8.1%	2.240,00 CHF
	[1501] FILTRO HI PROTECT M – 0,15 uM Filtro ad ampio raggio 0,15 um. Migliora odore, sapore e trasparenza. Potenziale di riduzione dei batteri: 99%. Flusso: 4 Litri per minuti.	1,000 unità	98,85	8.1%	98,85 CHF

JEMPS Sagl, Via Dogana 26, 6855 Stabio, Ticino, Svizzera. IVA: CHE-114.815.606.
Raiffeisen Schweiz Genossenschaft, Raiffeisenplatz 4, 9001 St. Gallen, CH, BIC SWIFT: RAIFCH22XXX
IBAN: CH82 8080 8006 2249 3890 2 (CHF) / IBAN: CH26 8080 8009 6348 5938 3 (EUR)

JEMPS Sagl

Via Dogana 26,

6854 6854 San Pietro di Stabio, (TI)

Switzerland



[3059] Kit H2O Base con testata filtro

Contiene gli accessori di collegamento, le sicurezze anti-allagamento, supporto filtro, riduttore di pressione H2O, valvole e i flessibili.

1,000 275,90 8.1% 275,90 CHF
unità



[5513] KIT CO2 7 KG

Include il riduttore di pressione di CO2, e una ricarica di 7 kg pari a 1000 Lt d'acqua frizzante. Il deposito di CHF 100,- viene fatturato separatamente (una tantum). Dimensioni contenitore CO2: [Diam. 20 cm] X [H: 75 cm]

1,000 179,00 8.1% 179,00 CHF
unità

Sotto erogatore in gomma

1,000 15,00 8.1% 15,00 CHF
unità



[6034] Installazione, consegna e servizio iniziale.

Presuppone l'esistenza di un rubinetto d'acqua 3/4", una pressione di rete di massimo 3 bar e la presa elettrica con interruttore termico di 10 amp.

NOTA: Ulteriori lavori saranno calcolati separatamente. Include trasporto, installazione, sanificazione e collaudo dell'erogatore d'acqua da bere.

1,000 350,00 8.1% 350,00 CHF
unità

> 10% di sconto per clienti AMB - Non accumulabile con altri sconti



> 10% di sconto per clienti AMB - Non accumulabile con altri sconti

1,000 -413,75 8.1% -413,75 CHF
unità

Totale parziale -413,75 CHF

Importo imponibile 3.699,90 CHF

IVA 8.1% 299,71 CHF

Totale 3.999,61 CHF

JEMPS Sagl, Via Dogana 26, 6855 Stabio, Ticino, Svizzera. IVA: CHE-114.815.606.

Raiffeisen Schweiz Genossenschaft, Raiffeisenplatz 4, 9001 St. Gallen, CH, BIC SWIFT: RAIFCH22XXX

IBAN: CH82 8080 8006 2249 3890 2 (CHF) / IBAN: CH26 8080 8009 6348 5938 3 (EUR)

JEMPS Sagl
Via Dogana 26,
6854 6854 San Pietro di Stabio, (TI)
Switzerland

GRAZIE PER LA FIDUCIA ACCORDATA CI !!!

- GARANZIA: 2 ANNI.
- 90 GIORNI DI GARANZIA DI SODDISFAZIONE.
- I PREZZI SOTTO INDICATI SONO IVA ESCLUSA.



Soluzione
acqua da bere
PROFESSIONALE

RICARICA CO2

- RICARICA 1000 Lt D'ACQUA FRIZZANTE CHF 79.95
- DEPOSITO BOMBOLA CO2: CHF 100.-

BENEFICI

- COMODO
- ECOLOGICO
- CONVENIENTE
- SPAZIO

ACQUISTO: CHF 3'699.90 (___)

CONSEGNA

ENTRO 4 SETTIMANE DALL'ORDINE

SERVIZIO ANNUO CHF 395.- / APPARECCHIO

- Due sanificazioni annuale.
- Sostituzione del filtro (2 unità)
- Risoluzione di guasti.
- Disponibilità di erogatore di cortesia.

Data:

Nome società:

Nome completo (responsabile con diritto di firma)

Firma e timbro:

JEMPS Sagl

Via Dogana 26,

6854 6854 San Pietro di Stabio, (TI)

Switzerland

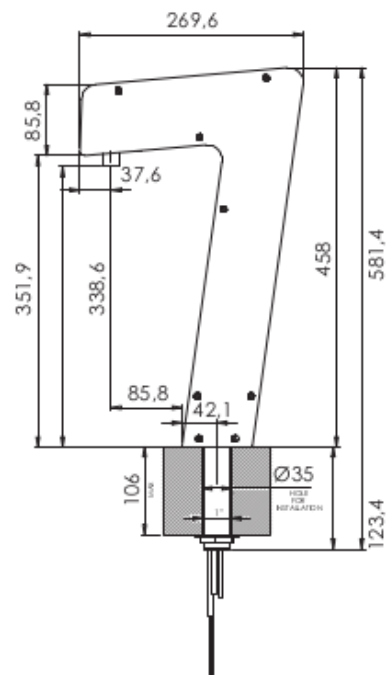
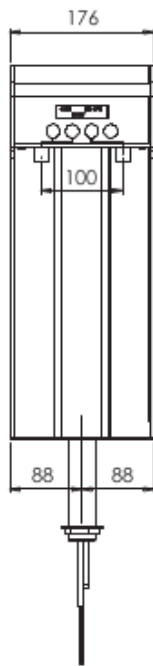

JEMPS Sagl, Via Dogana 26, 6855 Stabio, Ticino, Svizzera. IVA: CHE-114.815.606.

Raiffeisen Schweiz Genossenschaft, Raiffeisenplatz 4, 9001 St. Gallen, CH, BIC SWIFT: RAIFCH22XXX

IBAN: CH82 8080 8006 2249 3890 2 (CHF) / IBAN: CH26 8080 8009 6348 5938 3 (EUR)